

IR-fjärrkontroll

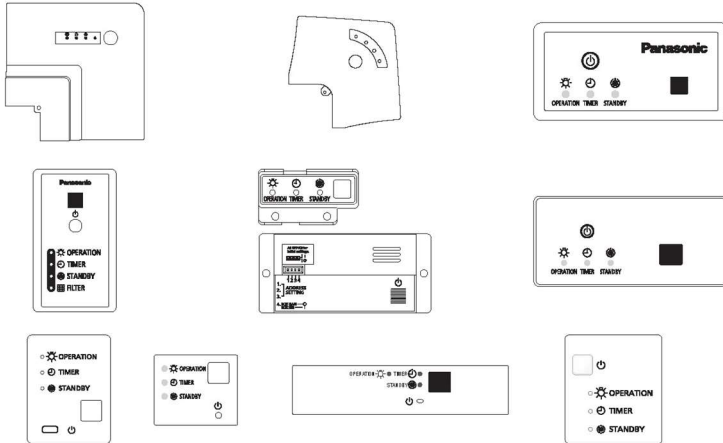

Installationsinstruktioner bifogas separat.

## Mottagarenhet - för kombination med inomhusenhet



- Många av inomhusenheterna behöver en mottarenhet, dessa säljs separat och ingår Ej vid beställning av den trådlösa fjärrkontrollen.





## Svenska

Läs dessa användningsinstruktioner noga före användning och spara för framtida referens.

# Säkerhetsföreskrifter

 <b>VARNING</b>	 <b>FÖRSIKTIGHET</b>
Denna symbol upplyser om en fara eller ett osäkert moment som kan leda till allvarlig personskada eller dödsfall.	Denna symbol upplyser om en fara eller ett osäkert moment som kan leda till personskada eller skada på produkt eller egendom.
 Information som måste följas	 Förbjudna åtgärder

## VARNING

 Denna apparat får inte användas i potentiellt explosiva atmosfärer.
 Det är inte tillåtet att reparera enheten själv om den går sönder. Kontakta återförsäljaren eller ett servicecenter vid reparation och kassering.
 Vid nödsituationer ska kontakten dras ut eller effektbrytaren stängas av eller på annat sätt så strömförsörjningen isoleras från systemet. 

## FÖRSIKTIGHET



Denna apparat är avsedd att användas av experter eller utbildad personal i butiker, inom den lätta industrin och på bondgårdar, eller kommersiell användning av lekmän.

Denna apparat är inte avsedd för användning av personer (inklusive barn) med nedsatt fysisk, sensorisk eller mental förmåga, eller som saknar erfarenhet och kunskap, såvida de inte övervakas eller har fått instruktioner om användning av en person som ansvarar för deras säkerhet. Barn ska alltid hållas under uppsikt så att de inte leker med apparaten.

<enbart för den europeiska marknaden>

Denna apparat får användas av barn från 8 års ålder och personer med nedsatt fysisk, sensorisk eller mental förmåga, eller som saknar erfarenhet och kunskap, om de övervakas och har fått instruktioner om säker användning av apparaten och förstår farorna som kan uppstå. Barn får inte leka med apparaten. Rengöring och användarunderhåll får bara utföras av barn om de hålls under uppsyn.



- Hantera inte enheten med våta händer.
- Får inte spolras med vatten.
- Var uppmärksam så att inte spädbarn eller småbarn av misstag stoppar batterierna i munnen.

# Användningsinstruktioner

- Apparaten får inte placeras på följande platser.
    - Där det förekommer fukt, olja, eller vibrationer/ i direkt solljus/nära värmekällor/ där kondens bildas (kan orsaka fel.)
    - Där det förekommer fluorescerande snabbstartslampor eller växelriktarlampor nära mottagaren (kan orsaka felaktig drift.)
  - Rengör inte med bensen eller thinner och torka inte med kemiska trasor. (kan orsaka missfärgning eller fel.)
    - Fukta en trasa i vatten eller varmt vatten, vrid ur ordentligt och torka, om enheten är kraftigt smutsig.
- 
- Läs användningsinstruktionerna noga för säker användning. Denna manual beskriver användningsinstruktionerna till IR-fjärrkontrollen. Läs denna manual samt användningsinstruktionerna till inom- och utomhusenheterna.
  - **Se till att läsa ”Säkerhetsinstruktioner” (S.2, 3) före användning.**
  - Förvara denna manual samt användningsinstruktionerna till inom- och utomhusenheterna på en säker plats.
  - Förvara denna manual där användaren enkelt kan ta fram den. Se till att denna manual överlämnas till den nya ägaren vid byte.

## **OBS**

Originalinstruktionerna är på engelska.  
Andra språk är översättningar av originalinstruktionerna.

## Information för användare om insamling och avfallshandling av gammal utrustning och uttjanta batterier



Dessa symboler på produkterna, förpackningen, och/eller medföljande dokument betyder att använda elektriska och elektroniska produkter och batterier inte får blandas med det vanliga hushållsavfallet.

För korrekt handtering, återanvändning och återvinning av gamla produkter och använda batterier, ska dessa transporteras till särskilda samlingsplatser, i enlighet med nationell lagstiftning och direktiven 2002/96/EG och 2006/66/EG.

Genom korrekt avfallshandling av dessa produkter och batterier, bidrar ni till att spara värdefulla resurser och förhindra potentiellt negativa effekter på mänsklig hälsa och miljö som annars kan uppstå på grund av felaktig avfallshandling.

För mer information om insamling och återvinning av gamla produkter och batterier, kontakta dina lokala myndigheter, din lokala avfallsanläggning eller där du inhandlade produkterna.

Böter kan utdömas för felaktig avfallshandling av detta avfall, i enlighet med nationell lagstiftning.

### Företagsanvändare i EU

Om du vill kassera elektrisk och elektronisk utrustning, kontakta din återförsäljare eller leverantör för mer information.

### [Information om avfallshandling i andra länder utanför den Europeiska unionen]

Dessa symboler gäller enbart i den Europeiska unionen. Om du vill kasta dessa produkter, kontakta dina lokala myndigheter eller återförsäljare och fråga om korrekt avfallshandlingsmetod.



### Anmärkning om batterisymbol (nedre två symbolexempel):

Denna symbol kan användas i kombination med en kemisk symbol. I detta fall finns överensstämmelse med kraven i direktivet för den relevanta kemikalien.



Pb

# Innehåll

Säkerhetsföreskrifter .....	2
Användningsinstruktioner .....	4
Funktioner som stöds .....	7
Namn och funktioner .....	8
Installation av batterier.....	12
Inställning av aktuell tid.....	14
Hur fjärrkontrollen används.....	14
Parkoppling av adresser .....	16
Drift.....	18
Låsa individuell luftriktare .....	20
nanoe™ X-inställning .....	21
ECONAVI-inställning .....	22
Inställning av ventilation.....	23
Inställning av energibesparing .....	23
Automatisk temperaturåtergång.....	24
Timer-funktion .....	26
Drift av flera inomhus-/utomhusenheter samtidigt (Gruppstyrning).....	28
Övriga inställningar.....	28
Knappkontroll .....	30
Felsökning .....	31
Specifikationer.....	32

# Funktioner som stöds

Tillgängliga funktioner varierar beroende på inomhusenhetens modell och kombinationen av tillvalsutrustning.

Funktionerna kan också variera mellan inomhusenheter av samma typ om deras kapaciteter eller tillverkningsår skiljer sig.

Se inomhusenhetens användningsinstruktioner för inställbara funktioner.

Vissa funktioner stöds inte av följande mottagare.

Se följande tabell i de fall du försökt använda funktioner som inte stöds.

t.ex. CZ-RWSU3 CZ-RWSU2N CZ-RWSC3 CZ-RWSD2  
CZ-RWST3N CZ-RWSL2N CZ-RWSK2

Funktioner som inte stöds	Summer från mottagaren	Resultat
Inställning av fläkthastighet på 5 nivåer.	Piper	Du kan ställa in fläkthastighet på nivå 1, 3, eller 5. (Om du väljer nivå 2, ställs fläkthastigheten in på nivå 1) (Om du väljer nivå 4, ställs fläkthastigheten in på nivå 3)
ECONAVI-inställning/ nanoe™ X-inställning/ energispåräge	Piper	Inställning tillämpas inte.
Lås individuell luftriktare/ automatisk temperaturåtergång	Piper inte	Inställning tillämpas inte.

- Det går att kontrollera om mottagarna stöder funktionerna ovan med summerljudet

som avges när  trycks in.

- Stöds: 2 korta pip
- Stöds inte: 1 kort pip

# Namn och funktioner

## FJÄRRKONTROLL

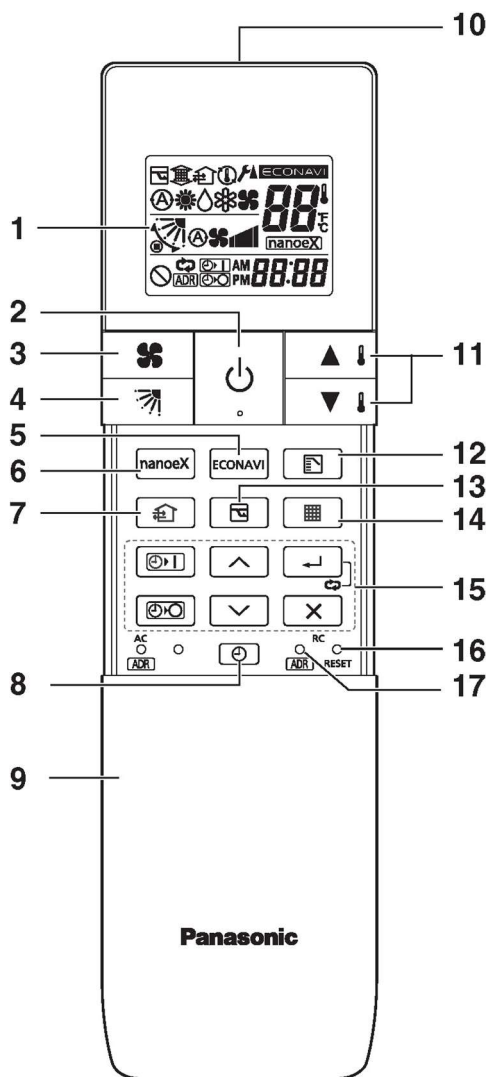



1 fjärrkontroll kan styra en grupp på upp till 8 inomhusenheter.  
(Se sida 28)

**1. Driftdisplay**

Visar driftstatus. (Figuren visar alla statusar.)

**2. På-/Av-knapp** 

Tryck en gång för att starta och tryck en gång till för att stoppa driften.

**3. Knapp för fläkthastighet** 

Tryck för att ändra fläkthastighet.

**4. Knapp luftriktare** 

Tryck för att ändra luftriktarens lägesinställning.

**5. ECONAVI-knapp** 

Tryck för att ställa in ECONAVI.

**6. nanoe™ X-knapp** 

Tryck för att ställa in nanoe™ X.

**7. Ventilationsknapp** 

Start och stopp av en extern fläktmotor om en sådan är ansluten.

**8. Klockknapp** 

Ställer in klockan.

**9. Täcklock**

Tryck överst i mitten och skjut sedan ner.

**10. Sändare**

**11. Temperaturinställningsknappar**

 höjer temperaturen 1 °C åt gången.

 sänker temperaturen 1 °C åt gången.

**12. Knapp för lägesval** 

Tryck för att ändra driftläge.

**13. Energisparknapp** 

Tryck för att aktivera eller avaktivera energisparläge.

**14. Filterknapp** 

Tryck för att stänga av filterlampan på mottagaren.

**15. Timerinställningsknappar**



För drift med en timer.

**16. RC-återställningsknapp** 

Används efter batteribyte.

**17. RC adressknapp** 

Tryck för att ställa in adresser.

Från denna sida indikeras namnen på fjärrkontrollens knappar med illustrationerna ovan.  
T.ex.: På-/Av-knapp → 

## Mottagare

**CZ-RWRU3  
CZ-RWRU3W  
CZ-RWSU3**

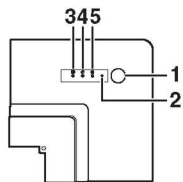

**CZ-RWSU2N**

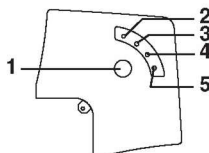

**CZ-RWRD3  
CZ-RWSD2**

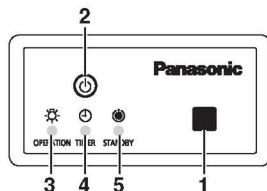

**CZ-RWRC3  
CZ-RWSC3**

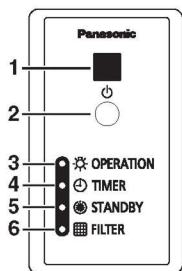

**CZ-RWRL3  
CZ-RWSL2N**

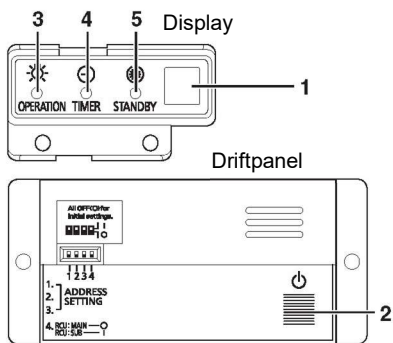

**CZ-RWRT3  
CZ-RWST3N**

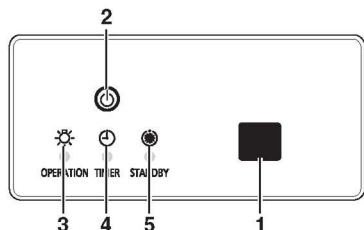

**Inbyggd mottagare på inomhusenhet  
(Väggmonterad /  
4-vägs-kassett 60 × 60 typ -PY2)**

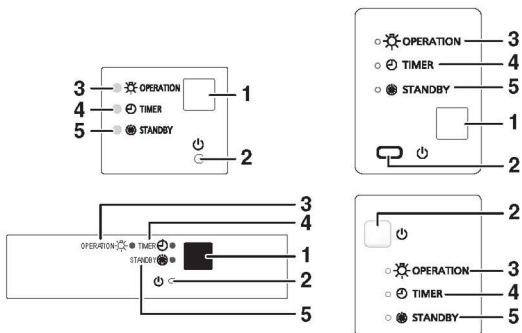

1. **Mottagare**  
Tar emot signalen som skickats från den trådlösa fjärrkontrollen.
2. **Knapp för nöddrift**  
Se sida 12.



### Indikatorlampor

En av lamporna blinkar när ett fel uppstår. Se under "felsökning" när en indikatorlampa blinkar.

3. **DRIFT-lampa**  
Lyser när enheten är i drift.
4. **TIMER-lampa**  
Lyser när timern har ställts in.
5. **STANDBY-lampa**  
Lampan i VÄRME-läge tänds vid följande: under start, under termostatanvändning, och under avfrostning.
6. **FILTER-lampa**  
Tänds när filtret behöver rengöras.

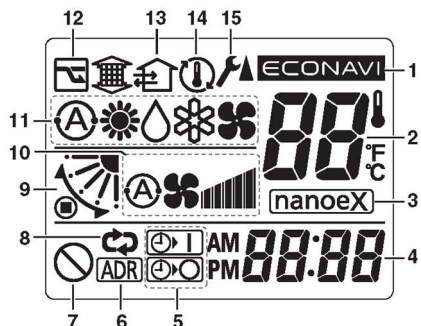
### Skärmdisplay



- 1 Visas när ECONAVI aktiverats.
- 2 Visar inställd temperatur.
- 3 Visas när nanoe™ X aktiverats.
- 4 Visar aktuell tid.
- 5 Timerprogramindikation  
 : Inomhusenheten startar vid den programmerade tiden.  
 : Inomhusenheten stoppar vid den programmerade tiden.
- 6 Indikerar att fjärrkontrollens adresser är inställda.
- 7 Visas när funktionen inte är tillgänglig.
- 8 ON- eller OFF-timern är aktiv flera gånger per dag.
- 9 Indikerar luftriktarens lägesinställning.
- 10 Indikerar fläkthastigheten.
- 11 Visar valt driftläge. (AUTO (A) / VÄRME ☀ / AVFUKTNING 💧 / KYLA ❄ / FLÄKT 🌀)
- 12 Energisparläge är på.
- 13 Visas om man startat drift för en extern fläkttmotor om sådan är ansluten.
- 14 "Automatisk temperaturåtergång" är inställd.
- 15 Visas när man är i inställningsmenyer.

### Nöddrift







Använd [nöddrift]  i följande situationer när det finns ett brådskande behov.

- Vid fel på fjärrkontrollens batterier.
- När fjärrkontrollen gått sönder.
- När fjärrkontrollen har försvunnit.

#### 1. Tryck på [nöddrift] på mottagaren.

- DRIFT-lampan tänds.
- Autodrift startar. Om autodrift inte är möjligt, startar enheten kyl drift om rumstemperaturen just då är 24 °C eller högre; annars startar enheten värmedrift.
- Momentet stoppas om [nöddrift]  trycks in igen.

#### Kommentar

- Om en icke-kyla/värme typ används, avges två pip och driftlampan tänds på displayen. Om timer- och standbylamporna blinkar växelvis, finns en konflikt mellan värme- och kyl drift, som gör att enheten inte kan arbeta i önskat läge. (Det fungerar på samma sätt på modeller som inte har en autofunktion, även om autofunktion har valts.)
- När lokal drift avaktiveras av en central styrenhet eller liknande orsak, och om knappar för start/stopp , fläkthastighet , klaff , temperaturinställning  / , lägesval  eller energibesparing  trycks in, piper enheten 5 gånger och ändringen utförs inte.

## Sätta i batterier

#### 1. Ta bort batteriluckan.

- Kläm ihop handtaget och öppna samtidigt som du trycker mot ▼.

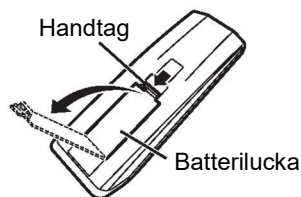

## 2. Sätt i två batterier av storlek LR03 (AAA).

- Sätt i batterierna med polerna [+/-] enligt figuren.

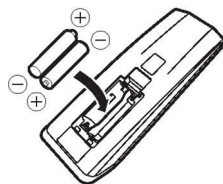

## 3. Försiktigt föra in en ände av ett uppviktt gem (eller liknande som passar in) i RC-återställningshålet och tryck på RC-återställningsknappen i hålet.

- Ta ut batterierna och sätt i dem igen om tidsdisplayen inte är "0:00" eller "AM 12:00".

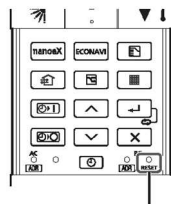

RC-  
återställningsknapp

## 4. Sätt tillbaka batteriluckan.

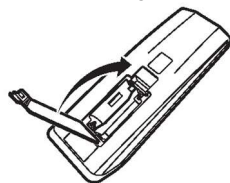







### ■ Information om batterier

- Batterilivslängden är cirka 1 år.
- Mottagningen kan bli dålig eller så kan displayen på fjärrkontrollen bli matt när batterierna är svaga.
- Ta ut batterierna om fjärrkontrollen inte ska användas under en längre tid. (för att undvika batteriläckage.)
- Nöddrift kan utföras med enheten när batterierna är slut. (Se sida 12)

### ■ Byta batterier

- Byt båda batterierna samtidigt. Använd 2 batterier storlek LR03 (AAA).
- Använd inte laddningsbara batterier (NiCd, NiMH, etc.) eftersom deras storlek, form, och en del prestanda skiljer sig.
- Lämna in gamla batterier vid särskilda samlingsplatser i din kommun.
- Enheten återställs till fabriksinställning när batterierna tas ut.
- Efter batteribyte måste aktuell tid ställas in igen. (Se sida 14)

# Inställning av aktuell tid

1. Tryck på  i minst 2 sekunder.
  - Tidsdisplayen blinkar. (Kolonet tänds.)
2. Tryck på  /  för att ange timme, tryck sedan på .
3. Tryck på  /  för att ange minuter, tryck sedan på .

## Kommentar

- Om du inte trycker på knapparna en viss tid under tidsinställning, ställs visad tid in.
- Justera tiden periodvis.

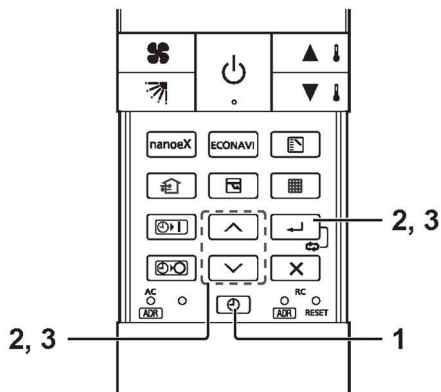

# Hur fjärrkontrollen används

- Håll fjärrkontrollen i handen och rikta sändaren mot mottagaren. När signalen tas emot korrekt, piper den.
- Signalen kan färdas ett direkt avstånd på 6 meter. Detta avstånd är bara en guide. Avståndet beror på batteristyrkan.
- Se till att inga hinder finns mellan fjärrkontrollen och mottagaren som kan blockera signalen.
- Lämna inte fjärrkontrollen i direkt solljus, där vinden från luftkonditioneraren kan blåsa direkt på den, eller nära någon värmekälla.
- Undvik att tappa, kasta iväg, eller spola fjärrkontrollen med vatten.
- Signalen från fjärrkontrollen kanske inte kan tas emot i rum med fluorescerande snabbstartslampor eller dimbara lampor. Kontakta återförsäljaren där produkten köptes för mer information.

## Väggmontering

### ■ Montera hållaren

#### 1. Fäst fjärrkontrollhållaren med skruvar.

Skrudar (medföljer)

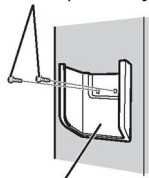

Fjärrkontrollhållare

#### 2. För ner fjärrkontrollen i hållaren.

- Tryck på  från den plats du vill montera fjärrkontrollen och säkerställ att signalen kan tas emot korrekt.

Kommentar

- Den fungerar inte om avståndet mellan fjärrkontrollen och mottagaren är större än avståndet signalen kan färdas.

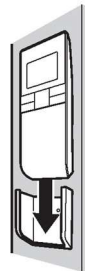

### ■ Ta ut fjärrkontrollen

#### 1. Dra fjärrkontrollen rakt upp.

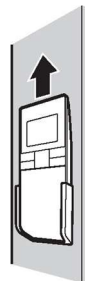

# Parkoppling av adresser

Om mer än 1 inomhusenhet installeras i samma rum med en kompatibel fjärrkontroll, kan adresserna ställas in för att undvika överhörning. Du kan styra upp till 6 inomhusenheter individuellt via den stödda fjärrkontrollen genom att parkoppla adresserna på fjärrkontrollen och adressbrytarens nummer på mottagaren.

Det finns separata adressinställningar: mottagaradresser för mottagarna, och sändaradresser för fjärrkontrollen.

Enheter kan inte styras om inställningarna inte överensstämmer.

## Kontrollera adresser

1. Tryck på  med ena änden av ett uppviktt gem (eller liknande som passar in).

- Nuvarande adress visas på displayen i 5 sekunder.
- Om denna adress överensstämmer med adressen på mottagaren, avger summern ett ljud. (Om den är inställd på 'ALL', avger summern alltid ett ljud.)
- Om den är inställd på 'ALL', kan den styras oavsett mottagaradresser. Rikta fjärrkontrollen mot den mottagare du vill styra och skicka signaler till.

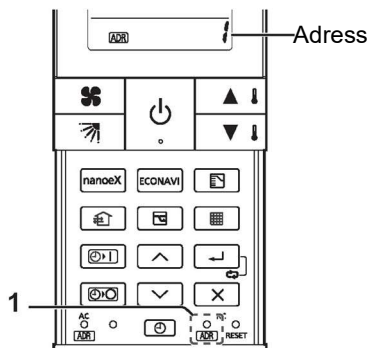

## Para ihop adresser

### ■ Annan typ än väggmonterad inomhusenhet

< Inställning av fjärrkontrollens adresser >

1. Tryck på  med ena änden av ett uppviktt gem (eller liknande som passar in) i minst 4 sekunder.

- Nuvarande adressnummer börjar blinka.

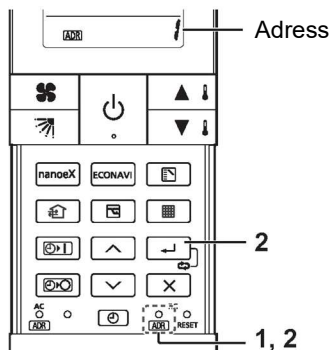



2. Tryck på  för att välja adressen på den mottagare du vill styra, och tryck på .

- Varje gång du trycker på , går en cykel från "ALL (alla adresserna) → 1 → 2 → 3 → 4 → 5 → 6".
- Om den överensstämmer med adressinställningen på mottagaren, avger summern ett ljud.

Kommentar

- Ställ in adressen på mottagaren enligt anvisningarna i driftinstruktionerna till din mottagare. Vid behov kontakta återförsäljaren där produkten köptes.

■ För väggmonterad inomhusenhet

< Inställning av adress till inomhusenhet >

1. Tryck på [nöddrift]  på inomhusenheten i minst 4 sekunder.

- DRIFT-lampan, TIMER-lampan, och sedan STANDBY-lampan tänds den ena efter den andra upprepade gånger i 1 sekund var för att indikera att enheten är klar för adressinställning.

< Inställning av fjärrkontrollens adresser >

2. Ställ in adressen för fjärrkontrollen enligt proceduren i avsnitt "■ Annan typ än väggmonterad inomhusenhet" (se sida 16).

- Upprepa steg 2 under "■ Annan typ än väggmonterad inomhusenhet" om du ska ställa in fler enheter.
- Adressinställningens klarstatus på inomhusenheten avslutas om dataöverföring inte mottas från fjärrkontrollen på 3 minuter.
- Tryck på [nöddrift]  på mottagaren för att avsluta adressinställningens klarstatus på inomhusenheten.







# Drift

Håll fjärrkontrollen i handen och rikta sändaren mot mottagaren.











**Ström: Slå till strömbrytaren/säkring innan, se enhetens driftinstruktioner.**

1. Tryck på .

2. Tryck på  för att välja driftläge.



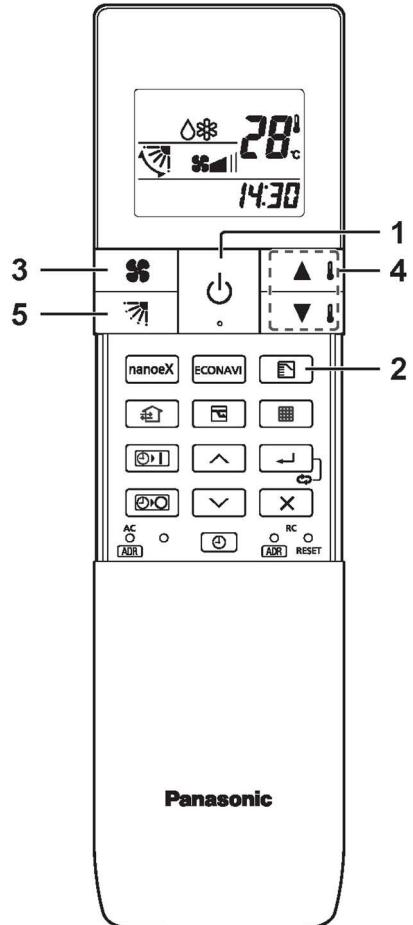

- Varje gång du trycker på , går en cykel från "Auto"  → Värme  → Avfuktning  → Kyla  → Fläkt ".
- Modeller som enbart har kyl-funktion kan inte arbeta i auto- eller värmeläge.
- Tillgängliga funktioner är olika beroende på vilken inomhusenhet som används.  
Se sida 28 för hur driftlägesdisplayen ändras.

3. Tryck på  för att välja fläkthastighet.

- Varje gång du trycker på , går en cykel från  →  →  →  →  →  (Auto)".
- Auto fungerar inte i fläktläge.
- Om enheten inte värmer effektivt med en fläkthastighet , skifta fläkthastigheten till  eller .
- Tillgängliga funktioner är olika beroende på vilken inomhusenhet som används.
- "⊘" visas om funktionen inte är tillgänglig.











#### 4. Tryck på / för att ställa in temperatur.

	MAX (°C)	MIN (°C)
Auto 	27	17
Värme 	30	16
Avfukt.  / Kyla 	30	18

- Temperaturinställningar kan inte göras i fläktläge.
- Temperaturintervallet som kan ställas in beror på modellen.
- Maxtemperaturen varierar beroende på systemet och driftförhållanden. Se sida 28 för hur maxtemperaturen ändras.

#### 5. Tryck på för att ändra luftriktarens lägesinställning.

- Varje gång du trycker på , går en cykel från " →  →  →  →  →  →  (sväng) →  (stopp)".
- Om du trycker på  igen medan luftriktaren svänger, då stoppar du luftriktaren från att svänga och positionera den efter behov.
- När enheten är i värmeläge (standby), är luftriktaren riktad uppåt.
- Tillgängliga funktioner är olika beroende på vilken inomhusenhet som används.
- "⊘" visas när funktionen inte är tillgänglig.
- **Försök aldrig att flytta en luftriktare (upp/ner) manuellt som styrs av fjärrkontrollen.**

#### Stopp: Tryck på .

- Om luftkonditioneraren inte kan stängas av på normalt sätt, kan strömmen till inomhusenheten kopplas bort. Kontakta därefter återförsäljaren där produkten köptes.
- När enheten stoppas med fjärrkontrollen, kan utomhusenhetens fläkt fortsätta att rotera ett tag efteråt.

#### < Autodrift >

Värmer eller kylar automatiskt via skillnaderna mellan inställd temperatur och rumstemperatur.

Autodrift är tillgängligt enbart när identiskt köldmediesystem i alla inomhusenheter eller kyla/värme fri-typ är under kontroll som 1 grupp. Kontakta återförsäljaren där produkten köptes för mer information.

# Lås individuell klaff

(Modeller som stöds: 4-vägs takkasset)



Du kan ställa in luftriktare för varje luftutlopp individuellt efter rumsförhållandena.

- Även om luftriktarinställningen ändras med  (P-19), ändras inte luftriktaren här.

## 1. Tryck på och samtidigt i minst 4 sekunder.



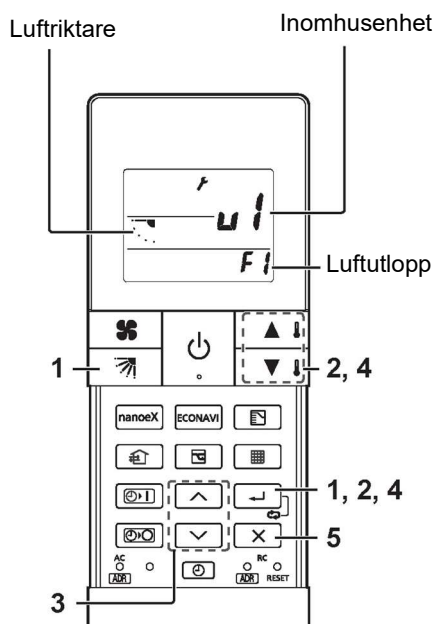

- "f" börjar blinka och inställningsskärmen visas.

## 2. Tryck på / för att välja inomhusenhet som ska ställas in, tryck sedan .

- Varje gång du trycker på  /  för att växla mellan "U1 ↔ U2 ↔ ... ↔ U8 ↔ AL (Alla inomhusenheter som är anslutna till fjärrkontrollen)", avger summern ett ljud från motsvarande mottagare.
  - Inställbar: 1 kort pip
  - Inte inställbar\*: 1 kort pip följt av 1 långt pip
  - När inomhusenheten inte är ansluten eller inte stöder denna funktion.





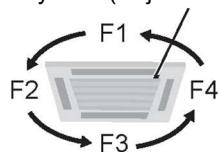

## 3. Tryck på / för att välja luftutlopp.

- Varje gång du trycker på  / , går en cykel från "F1 ↔ F2 ↔ F3 ↔ F4 ↔ AL (alla luftutloppen)".
- Kvadratsymbolen (insjunknen ) på inomhusenhetens panel indikerar luftutlopp nr 1. Vissa modeller har inte en kvadratsymbol (insjunknen ).
- Luftutloppets nummer ändras efter installationsriktningen. Kontrollera med faktisk drift.



Kvadratsymbol (insjunknen )



#### 4. Tryck på / för att välja lägesriktning, tryck sedan på .

- Varje gång du trycker på  / , går en cykel från "🌀" (lås upp) ↔  (sväng) ↔  ↔  ↔  ↔  ↔ .

#### 5. Tryck på .



- Du kan återgå till steg 2 för att fortsätta inställning genom att trycka på  istället för .

#### Kommentar

- Tryck på  för att stoppa driften mitt i.

## nanoe™ X-inställning

### 1. Tryck på under drift.

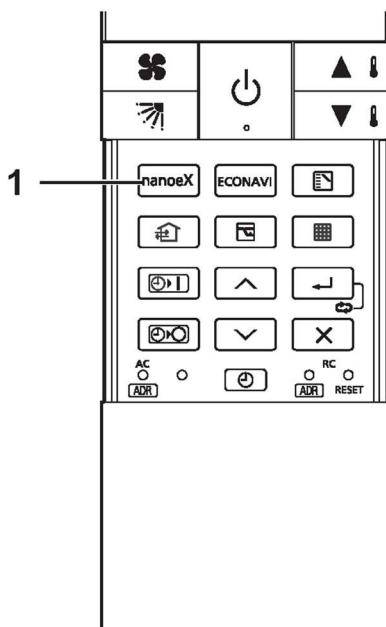

- Du kan växla mellan PÅ och AV varje gång du trycker på .
- "nanoeX" visas när denna inställning är PÅ.
- När inställning nanoe™ X är PÅ, släpps "nanoe" (atomiserad vattenpartikel) ut från inomhusenheten när den är i drift (Kyla, avfuktning, värme, fläkt, auto).
- Om mottagaren avger 1 kort pip följt av 1 långt pip efter att  tryckts ner, stöder inte inomhusenheten denna funktion. Se sida 30 för hur denna knapp aktiveras och avaktiveras.
- "🌀" visas när funktionen inte är tillgänglig.



# ECONAVI-inställning

(ECONAVI kan ställas in med ECONAVI-panelen som säljs separat eller genom att fästa hållaren på väggen.)

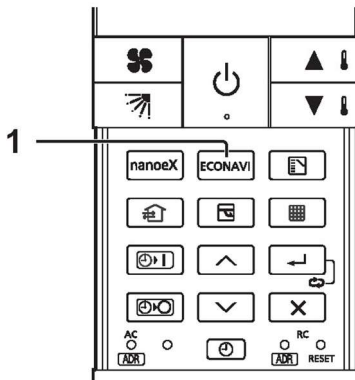

## 1. Tryck på under drift.

- Du kan växla mellan PÅ och AV varje gång du trycker på .
- "ECONAVI" visas när denna inställning är PÅ.\*
- ECONAVI-sensorn detekterar mänsklig aktivitet och sparar energi baserat på aktivitetsnivån.
- Även om måltemperaturen ändras via ECONAVI-funktionen, ändras inte ställtemperaturen som visas på fjärrkontrollen.
- Vid styrning av mer än 1 inomhusenhet, kan energispareffekten reduceras beroende på rumsförhållandet.
- Om mottagaren avger 1 kort pip följt av 1 långt pip efter att  tryckts ner, stöder inte inomhusenheten denna funktion. Se sida 30 för hur denna knapp aktiveras och avaktiveras.
- "⊘" visas när funktionen inte är tillgänglig.
- "ECONAVI" visas inte i fläktläge.





# Inställning av ventilation

(Om man anslutit en eftermarknadsfläkt man vill kunna styra PÅ/AV)

Knappen  är avaktiverad som fabriksinställning. Aktivera  knappen om ventilationsfläkten är ansluten. (Se sida 30)

## 1. Tryck på .



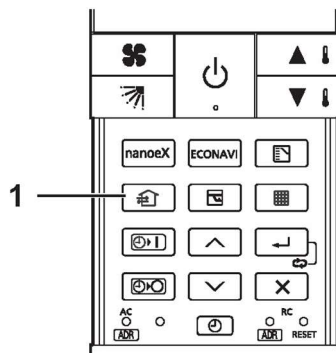

- Du kan växla mellan PÅ och AV varje gång du trycker på .
- "  " visas på fjärrkontrollens display när fläkten är igång.
- När luftkonditioneraren startar eller stoppar, startar eller stoppar fläkten samtidigt.
- "  " visas när funktionen inte är tillgänglig.



SVENSKA

# Inställning av energibesparing

## 1. Tryck på under drift.

- Du kan växla mellan PÅ och AV varje gång du trycker på .
- "  " visas när denna inställning är PÅ.
- Energisparläget begränsar max. strömstyrka, vilket leder till minskad kyl-/värmekapacitet.  
(Om utomhusenheterna inte når toppströmmen på grund av drift med låg belastning, är strömvärdet inte begränsat.)
- Om mottagaren avger 1 kort pip följt av 1 långt pip efter att  tryckts ner, stöder inte inomhusenheten denna funktion. Se sida 30 för hur denna knapp aktiveras och avaktiveras.
- "  " visas när funktionen inte är tillgänglig.

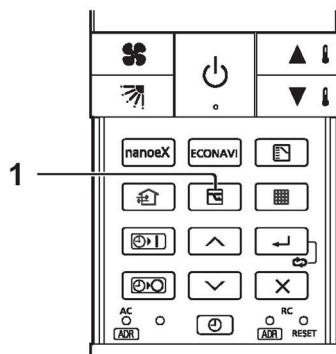

# Automatisk temperaturåtergång





Du kan återställa den tillfälligt ändrade temperaturen till den ursprungliga ställttemperaturen automatiskt efter en angiven tid passerat.

- Ställ in tid och temperatur för varje driftläge.

## 1. Tryck på och samtidigt i minst 4 sekunder.

- "F" börjar blinka och inställningsskärmen visas.





## 2. Tryck på för att välja driftläge, tryck sedan på .

- Varje gång du trycker på  för att växla mellan "Avfukt.  / Kyla  → Värme  → Auto ", ljuder summern från den motsvarande mottagaren.
  - Inte inställd: 1 kort pip
  - Inställd: 2 korta pip

## 3. Tryck på / för att ställa in tiden för att återgå till ursprunglig inställd temperatur.



- Inställningsområde: 10 till 240 min (10 min / steg)

## 4. Tryck på / för att ange temperaturen, tryck sedan på .

	MAX (°C)	MIN (°C)
Auto 	27	17
Värme 	30	16
Avfukt  / Kyla 	30	18

- Temperaturintervallet som kan ställas in beror på modellen.

## 5. Tryck på .

- Du kan återgå till steg 2 för att fortsätta inställning genom att trycka på  istället för .

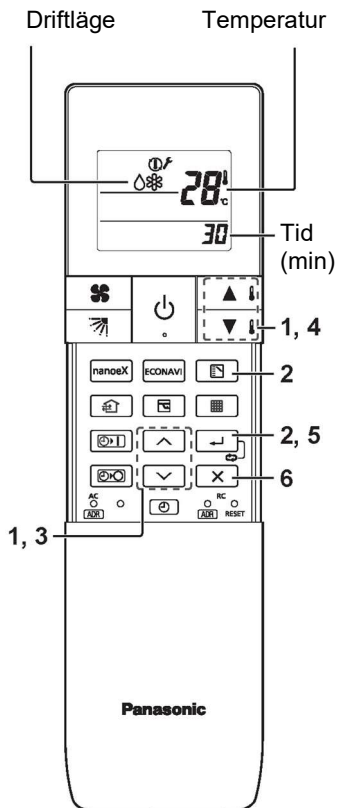









## Ändra inställningen

Utför steg 1 till 5 (S 24) som vid inställning.

## Avbryta inställningen

1. Håll in  och  samtidigt i minst 4 sekunder.
2. Tryck på  för att välja driftläge, håll sedan in  i minst 4 sekunder.
  - Mottagaren avger 1 kort pip.
  - Tryck på  i minst 10 sekunder för att avbryta inställningarna för alla driftlägen.

Kommentar

- Tryck på  för att stoppa driften mitt i.



# Timer-funktion

- Se till att aktuell tid på fjärrkontrollen är korrekt vid inställning av timern.
- Timerns klocka kan bara ställas in när fjärrkontrollens display är PÅ.
- Efter inställning av timern, ställ fjärrkontrollen på en plats där dess signal når inomhusenhetens mottagare.



## 1. Tryck på eller två gånger.

- Tiden senast inställd på timern blinkar.  
(":-:-:-" blinkar när timern inte är inställd eller efter batteribyte.)

## 2. Tryck på / för att ställa in önskad tid på timern.

- Varje gång du trycker på  / , ändras tiden i steg om 10 minuter.
- Om du håller inne knappen, ändras tiden snabbt.

## 3. Tryck på .

- Timerdisplayen slutar blinka 2 och displayen återgår till 2 3 aktuell tid efter 3 sekunder.
- " / 

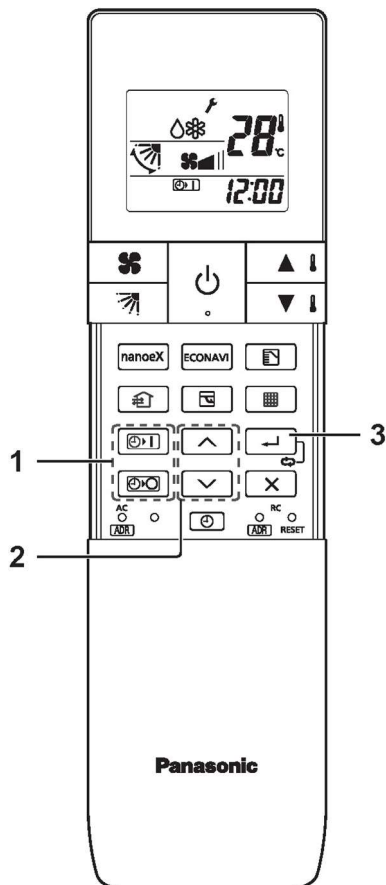

## Kombinera ON- och OFF-timers

### 1. ON- och OFF-timer kan ställas in individuellt.

## Kontrollera timerinställningen

### 1. Tryck på eller .



- Angiven tid visas i 4 sekunder.
- När timern inte är inställd eller efter batteribyte, visas "--:--" (initial inställning)

## Ändra en timerinställning

### 1. Utför steg 1 till 3 (sida 26) som vid inställning.



## Avbryta en timerinställning

### 1. Tryck på .

- Om du vill avbryta inställningen antingen för  eller  timer, tryck på  medan den angivna tiden visas.

## Använda samma timerinställning varje dag

### 1. Håll in i minst 2 sekunder.

- "" visas när inställd.
- Om du håller in  ytterligare minst 2 sekunder, aktiveras "" och timern arbetar bara en gång.

# Drift av flera inomhus- /utomhusenheter samtidigt

(Gruppstyrning)

**Gruppstyrning är bra för att tillhandahålla luftkonditionering till 1 stort rum med mer än 1 luftkonditioneringsenhet.**

- 1 fjärrkontroll kan styra en grupp på upp till 8 inomhusenheter.
- Alla inomhusenheter har identiska inställningar.
- Ställ in temperaturkänslighet för inomhusenheten (huvudsensorn). (Se sida 8)

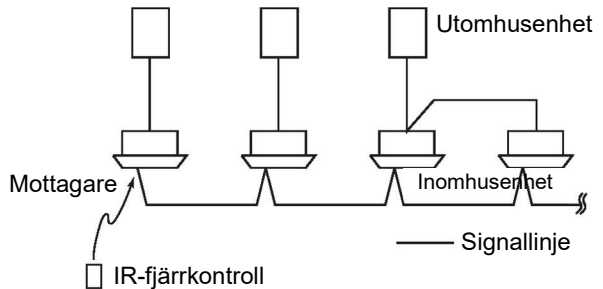



## Övriga inställningar













Flera olika ändringar kan göras på inställningarna, beroende på inomhusenheten som används.

### **Driftlägesindikator, tidsvisning (24-timmars, AM/PM), maxtemperatur värme**

- Dessa inställningar sparas i ett icke-flyktigt minne i fjärrkontrollen, så även om batterierna byts behöver du inte göra om inställningarna.
- Kontrollera först fjärrkontrollens display när enheten stoppas och utför sedan önskade ändringar.

## < Inställning >

- När knapparna nedan hålls nere, ändras fjärrkontrollens display varje gång trycks in. 
- Vad som än visas när du släpper  ställs in.

Inställningsobjekt	Driftknapp	Inställningsinnehåll	Fjärrkontrolldisplay
Fjärrkontrollens driftläge visar inställning när  trycks in	Tryck på  samtidigt som  hålls in	Värmepump (med auto)	
		Värmepump (utan auto)	
		Dedikerad luftkonditionering	
Inställning av klockdisplay	Tryck på  samtidigt som  hålls in	24-timmars	
		AM/PM	
Max temperaturinställning i värmeläge	Tryck på  samtidigt som  hålls in	Max område för uppvärmningstemperatur är 26 °C - 30 °C	





# Knappkontroll

Du kan aktivera eller avaktivera följande knappar på vissa inomhusenheter. **nanoe™ X, ECONAVI, ventilation, energisparläge**

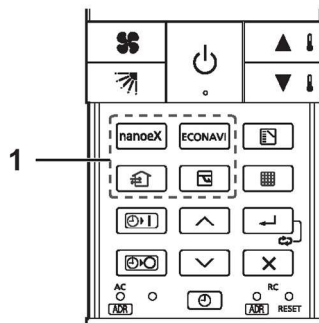
## 1. Håll in knappen för önskad inställning i minst 4 sekunder.

- Du kan växla mellan aktivera och avaktivera varje gång du trycker på knappen minst 4 sekunder.
- "⊘" visas när du trycker på en avaktiverad knapp, och funktionen inte kan användas.



Knappar	Inställningsinnehåll
	Aktivera eller avaktivera knappen för nanoe™ X.
	Aktivera eller avaktivera knappen för ECONAVI.
	Aktivera eller avaktivera knappen för ventilation.
	Aktivera eller avaktivera knappen för energisparläge.

# Felsökning

Kontrollera följande innan du begär service.

Problem	Orsak	Åtgärd
Enheten fungerar inte även om  är intryckt på fjärrkontrollen.	Strömmen till inomhusenheten är inte PÅ.	Se till att strömmen till inomhusenheten är PÅ.
	Är fjärrkontrollens batterier slut?	Byt batterierna.
	Finns en felmatchning mellan displaylampan och kyla/värme eller är den inställd på annat än auto? (Driftlampan förblir tänd, medan timerlampan och standbylampan blinkar växelvis.)	Byt driftläget.
	Överensstämmer adresserna med varandra?	Kontrollera adresserna på mottagaren och fjärrkontrollen. (Se sida 16)
Luftkonditioneraren startar och stoppar av sig själv.	Är timern inställd på upprepning?	Kontrollera timerinställningarna. (Se sida 26)
Trots att enheten enbart är för luftkonditionering, indikeras antingen auto eller värme på displayen.		Gör inställningar på fjärrkontrollens driftlägesdisplay. (Se sida 28)
Efter batterierna satts i fjärrkontrollen, ändras inte displayen även om den är i drift.		Tryck på RC-återställningsknappen på fjärrkontrollen. (Se sida 13)
Timern kan inte ställas in.		Gör inställningarna när fjärrkontrollen är i driftdisplay. (Se sida 26)

Om problemet kvarstår även efter att du kontrollerat ovanstående, stoppa enheten, koppla bort strömmen till inomhusenheten och kontakta återförsäljaren där produkten köptes och uppge modellnummer och vad problemet är. Eftersom fara föreligger får du inte utföra reparationer själv.

Kontakta också din återförsäljare när mottagarens lampor blinkar.

# Specifikationer

Modellnummer	CZ-RWS3
Mått	(H) 165 mm X (B) 59 mm X (D) 22 mm
Vikt	100 g (exkl. batterier och fjärrkontrollhållaren)
Temperatur- /luftfuktighetsintervall	0 °C till 40 °C / 20 % till 80 % (ingen kondens) *Enbart inomhusanvändning.
Strömförsörjning	Två batterier storlek LR03 (AAA)
Klockans precision	±90 sekunder per månad (vid 25 °C)